

Verzamelfolder 2010

Rolluiken
Raffstoren
Screens
Garagedeuren



licht | schaduw





Vandaag al verwent?

„My home is my castle“. Hier voelen we ons goed en veilig. Een groot deel van ons leven brengen we door tussen onze 4 muren.

Elk van ons geeft vorm aan zijn eigen „domein“ geheel volgens zijn eigen voorstelling. Gezellig, comfortabel en veilig moet het zijn.

Een veelvoud van apparaten en machines verlichten onze dagelijkse werkzaamheden en geven ons meer ruimte voor persoonlijke ontplooiing.

Ook moderne elementen, zoals rolluiken, Raffstoren of garagedeuren kunnen hieraan een bijdrage leveren.

Op de volgende bladzijden krijgt u een overzicht van de diverse systemen, hun voordelen en het nut voor uzelf.

We wensen u veel leesplezier. Voor eventuele vragen kunt u terecht bij uw Roma-dealer.





Meer levenskwaliteit en wooncomfort

Motorisering is niet meer weg te denken. Denk bijvoorbeeld aan elektrische ramen in de auto of een automatische garagedeur. Ook bij rolluiken en buitenjaloezieën heeft automatisering zin. Het is aangenaam, spaart tijd en bij een automatische besturing heeft u altijd het veilige gevoel dat b.v. 's avonds alle systemen gesloten zijn.



Enkele-, groep- of centrale bediening. Alles is mogelijk en heel eenvoudig te programmeren.

Dat was ooit:
Omslachtige
bandbediening.
Iedere dag
hetzelfde ritueel
door het hele huis.



Vanaf nu worden alle
rolluiken geleverd met
motorbediening en
eenvoudig bedient d.m.v.
een handzender, vanaf
iedere locatie in huis.



Geen stroom in de
buurt van het raam?
Hier is een solar-aandrij-
ving de oplossing
voor automatisering.





Enkel op en neer? "Ik wil meer!"

Dat kunt u vandaag de dag ook bij apparatuur verwachten! Bij rolluiken en buitenjaloezieën van ROMA kunt u veel meer verlangen. Wat zou u b.v. vinden van een geïntegreerd hor?

De perfecte bescherming tegen muggen, vliegen enz. Wanneer u het hor niet gebruikt verdwijnt dit, geheel beschermd, in de kast. Eenvoudigweg geniaal!

Tevens mogelijk:
Hor in een passende
kleur bij het rolluik
of de Raffstore.

Alternatief voor
een hor: een geïnte-
greerde screen.



Het hor of screen is plaatsbesparend en perfect in de kast integreerbaar. Het screen kan naar wens ook met motorbediening en handzender uitgevoerd worden.





Een veilig gevoel voor thuis.

De tendens van daadwerkelijk geslaagde inbraken neemt af, maar de pogingen nemen toe. Inbrekers werken vaak onder tijddruk.

Hier kan een gesloten rolluik afschrikken. Een rolluik met veiligheidspakket verhoogd de veiligheid nog meer.

Veel mensen denken dat inbraken alleen 's nachts plaatsvinden. Fout. 50% van de inbraken

vindt plaats op klaarlichte dag en meestal via de terrasdeuren in de tuin. Deze kunnen in de meeste gevallen, met een schroevendraaier, binnen 20 seconden geopend worden. Hier zou men in aanvulling op het veiligheidspakket, een Genio bewegingsmelder toe kunnen passen. Deze sluit het rolluik overdag wanneer iemand zich langere tijd bij het raam ophoudt.



- Comfortabele motoraandrijving.
- Directe verbinding van het panster aan de as voorkomt omhoogschuiven.
- Versterkte geleiding tegen openbuigen.
- Hoogwaardig, aluminium rolluikpantser.
- Versterkte onderlijst tegen openbreken.

Het ROMA veiligheidspakket biedt verhoogde veiligheid voor een redelijke prijs.



De GENIO bewegingsmelder (foto boven) registreert via een infrarood ontvanger personen, die zich in de buurt van het raam bewegen en sluit het rolluik.



Met een automatische besturing worden de rolluiken ook bij afwezigheid, b.v. gedurende de vakantie, geopend en gesloten. Zo ziet uw huis er altijd bewoont uit.





Opbouw-rolluiken

Ze zijn er in verschillende vormen en uitvoeringen. Het basismateriaal bestaat altijd uit hoogwaardig aluminium.

Opbouw-rolluiken worden, zoals de naam al zegt, voor het raam gemonteerd. Hierdoor blijft de isolatiewaarde van de buitenmuur behouden.



Service en reparatie heel eenvoudig via buiten.



Integreerbaar hor



RONDO.XP (ook als schuin rolluik)



RONDO.XP in speciale uitvoering met screen (ook als schuin rolluik zonder screen)

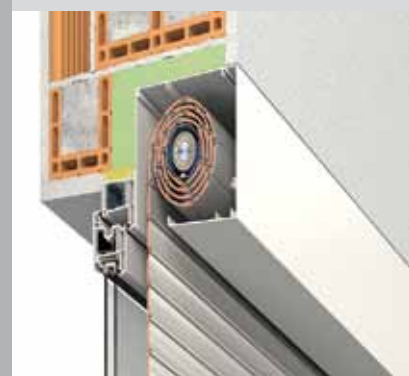

Opbouwrolluiken zijn ook verkrijgbaar voor schuine ramen.



Standaard design-onderlijst. Deze sluit de kast mooi af.



QUADRO.XP (ook als schuin rolluik)



INTEGO.XP (basissysteem PENTO.XP)



Kast, geleiders en onderlijst zijn in meer dan 330 aantrekkelijke kleuren verkrijgbaar.





Opbouw - Buitenjaloezieën

Net als opbouw rolluiken worden buitenjaloezieën op het kozijn of op de buitenmuur gemonteerd. Bij de ROMA uitvoering met rolluik-kast, is de buitenjaloezie met een gepatenteerd systeem uitgevoerd zodat de aandrijfrail in de neus van de kast zit en de volledige hoogte van de kast beschikbaar is

voor het pakket. Deze uitvoering noemen wij Raffstore. Dit product wordt geplaatst net als een rolluik en is dus in elke situatie toepasbaar. ROMA Raffstore is altijd voorzien van een motorbediening. Bij de ROMA Raffstore kan ook nog een hor of screen worden geïntegreerd.



De lamelkleuren zijn te zien op pagina 33.



RONDO.XP-RS



QUADRO.XP-RS met de nieuwe S-lamel en screen.



Integreerbaar hor



PENTO.XP-RS



INTEGO.XP-RS (Basissysteem QUADRO.XP-RS)



NIEUW

Foto boven: comfortabele afstandsbediening voor het bedienen van buitenjaloezieën.

Foto midden: zon- en windautomaat (sluit buitenjaloezieën bij sterke zonstraling, opent ze automatisch bij sterke wind)

Foto onder: De nieuwe DBL lamel of ook wel S-lamel genoemd. Sluit perfect, is stil en zéér stabiel.



Inbouw-rolлууiken

Inbouw rolluiken worden op het kozijn of achter de buitenmuur gemonteerd. Men maakt onderscheid tussen inbouw rolluiken met een dubbelwandige kunststofkast met isolatie aan de binnenzijde of een kast volledig uit PUR hardschuim.

Beide inbouw rolluiken kenmerken zich vanwege hun warmte-isolatie. Ook in deze systemen kan een hor of een screen worden geïntegreerd.



RA.2 en KARO zijn ook leverbaar met aluminium kast in alle kleuren uit de Roma-ColorCollectie of de kunststof foliëring.



Kunststof inbouwelement RA.2 Binnenliggende revisie, met aanvullende Styrodur-isolatie (optioneel)



Kunststof-inbouwelement KARO Binnenliggende revisie, met aanvullende Styrodur-isolatie (optioneel)



Integreerbaar hor



PUR-hardschuimelement PURO (links) voor stuc- en PURO.K (rechts) voor stenen muur (binnenliggende revisie)



PUR-hardschuimelement PURO.XR (links) voor stuc- en PURO.XRK (rechts) voor stenen muur (XR = buitenliggende revisie)



Ook inbouwrolluiken kunnen eenvoudig d.m.v een motor met afstandsbediening bediend worden.





Inbouw-Raffstoren

Raffstore, die op het kozijn gemonteerd wordt en later praktisch in de gevel verdwijnt. Kernmateriaal is hier PUR-hardschuim met goede warmte-isolerende eigenschappen. Omdat de kast-

grootten gelijk zijn aan die van de inbouw-rolluiken, zijn beide goed te combineren: Raffstoren aan de zonzijde of aan de Serre, rolluiken aan de weerszijde, de slaapkamer of aan de straatkant.



Integreerbaar hor



PUR hardschuimelement PURO.XR-RS (XR-buitenliggende revisie)



Voor stenen muur: PUR hardschuimelement PURO.XRK-RS



NIEUW



Perfekte zonwering d.m.v. de ALUSTORE S-lamel.





Aluminium buitenjaloezieën ALUSTOREN

Naast de ROMA Raffstoren hebben we ook Alustoren. Dit zijn standaard buitenjaloezieën. Hier zit de aandrijfrail boven het pakket en is het geheel prima in een bouwkundige koof te integreren. Is deze koof niet aanwezig, kan ook met een aluminium koof

gewerkt worden. Naast de standaard jaloezie met geleiders of staalraadgeleiding heeft ROMA ook een vrijdragende uitvoering. Bij dit systeem worden alleen de geleiders middels stabiele steunen op het kozijn of gevel gemonteerd.



Systeem met geleiders



Vrijdragend systeem met rechthoekige koof (ook in rond verkrijgbaar).



Voorbeeld met gekraalde Raffstorelamel en zijdelingse geleiders.



Systeem met staalraad-geleiding



De perfecte zonwering. Door een gedeelte van het lamellenpakket een andere stand te programmeren, kan inkijk voorkomen worden maar de ruimte toch van voldoende licht voorzien worden.



NIEUW

De nieuwe DBL of S-lamel weerkaatst het licht door een ingenieuze vormgeving naar binnen en voorziet de achterliggende ruimte van diffuus licht. De warmte van de zon is hierdoor perfect geweerd en kunstmatige verlichting is niet of nagenoeg niet nodig. Hierdoor kan extra energiebesparing gerealiseerd worden.



TERMO® – Het energie- besparende rolluik

Tot
40%
energiekosten
besparing door
vervangen van
raam en rolluik!

Meer dan tweederde van het energieverbruik van een woning komt voor rekening van de verwarming. De zwakke punten van een woning zijn de kozijnen met oude rolluiken. Door het kozijn te vervangen met een deugdelijk rolluik kan het energieverbruik sterk terug gedrongen worden.

Op die manier wordt de CO² uitstoot sterk terug worden gedrongen en levert u een bijdrage aan een beter milieu.

Zet uw verwarming op dieet!
TERMO Het energiebesparende rolluik van ROMA.

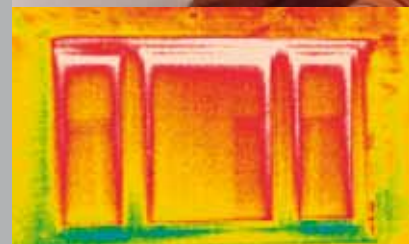

Voor de renovering: Rood geeft het gebied met warmteverlies aan.

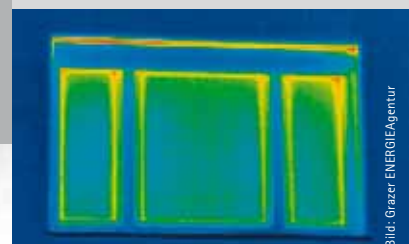

Verwisseling kozijn met rolluikstelsel:
Perfekte warmte-isolatie!

Bild: Grazer ENERGIEAGENTUR

Kozijn en rolluik wisselen – eenvoudiger kan het niet!
Met **TERMO.F**



1 Oude rolluik uit de kast verwijderen!

2 Kozijn met TERMO invoegen!

3 Klaar!



TERMO werd voortreffelijk bevonden door het Bundesministerium für Wirtschaft und Technologie en is een ontwikkeling van KlapPEX-Fenster GmbH

Oude rolluikkast saneren – snel en efficiënt!
Met **TERMO.R**



1 Oude rolluik uit de kast verwijderen!

2 Nieuw TERMO-rolluik monteren!

3 Klaar!



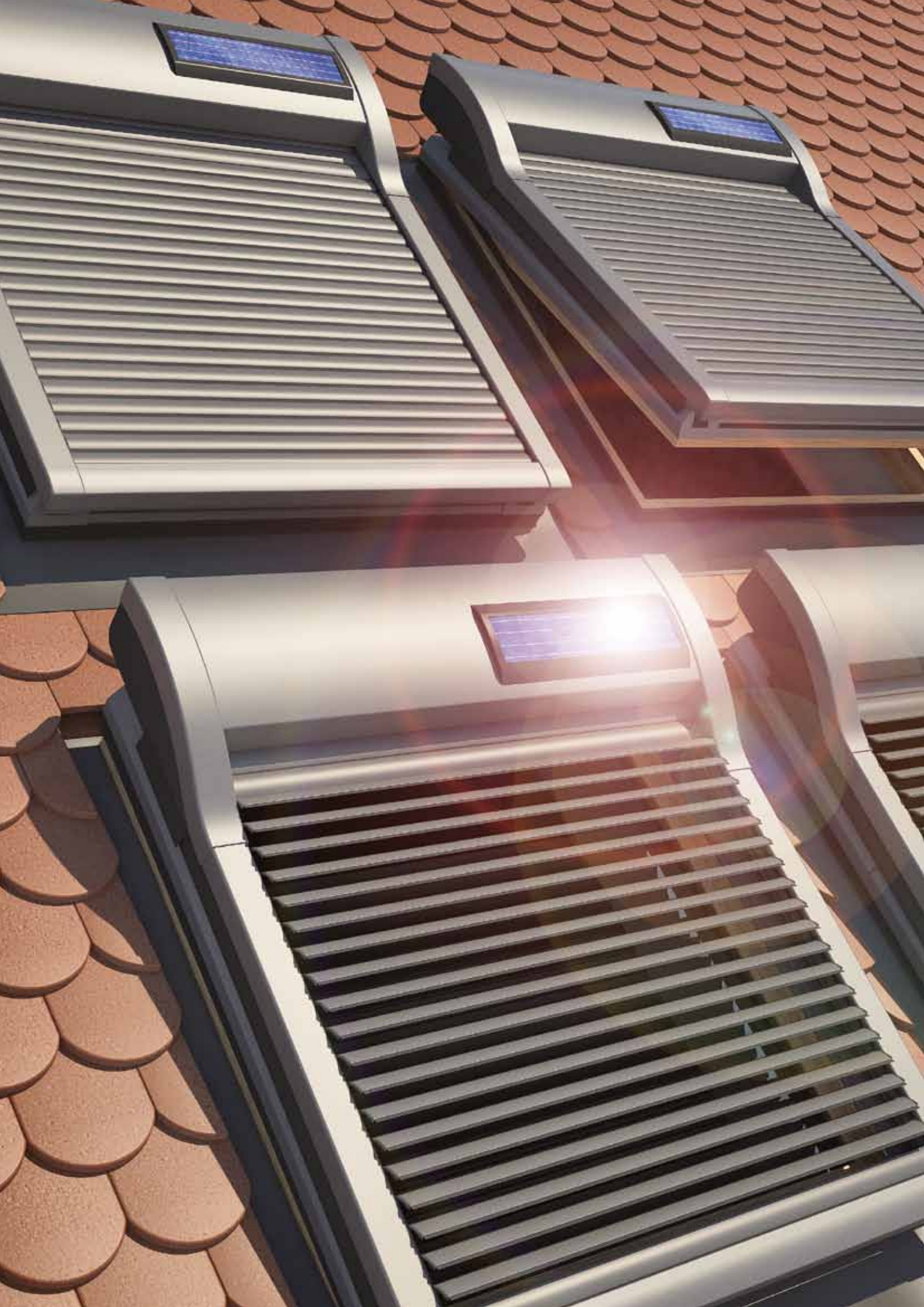

Het enige dakraamrolluik met kantelbare lamel!

WERSO®

Veel huisbezitters gebruiken de zolder als uitbreiding van de woonruimte. Met dakramen kan men deze nieuwe woonruimte mooi en effectief van daglicht voorzien. Alleen hoe zit het met zonwering en warmte-isolatie?

Hiervoor hebben we nu de WERSO. Het unieke aan dit rolluik: de lamel kan traploos tot 40 graden gekanteld worden! Hierdoor kan men de lichtinval geheel naar wens regelen, heel comfortabel, eventueel met een afstandsbediening.



WERSO met kantelbare lamel op een ROTO®-dakraam

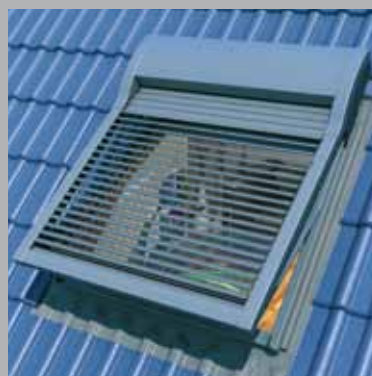

WERSO in speciale kleur op een VELUX®-dakraam



Aanvriesbeveiliging voor de winterperiode.



WERSO wordt standaard aangedreven door een motor. Indien gewenst ook leverbaar met een afstandsbediening.



Dakraam-openingshulp: Voor zeer grote of moeilijk bereikbare ramen.

NIEUW

WERSO met kantelbare lamel en solar aandrijving. (Grote afbeelding op de linker pagina).





Lamellen

Het oorspronkelijke rolluik werd vroeger uitgevoerd met houten lamellen, later met kunststof lamellen en tegenwoordig hoofdzakelijk met aluminium lamellen. Aluminium lamellen gaan lang mee en zijn makkelijk te onderhouden. Bovendien bieden ze bescher-

ming tegen inbraak. Doordat de lamellen voorzien zijn van CFK vrij schuim zijn deze extra stabiel. Het aluminium bandmateriaal wat voorzien is van een natlaklaag is weersbestendig en hoeft nooit opnieuw geschilderd te worden.



Kunststof lamellen



ALUMINO
Dubbelwandige aluminium lamellen met een standaard verschuiming



ALUMINO protect
Dubbelwandige aluminium lamellen met harde schuimkern voor nog meer stabiliteit en veiligheid.



De moderne vorm van s_onro® zorgt voor veiligheid en doorkijk. Dat leidt tot nieuwe esthetica. s_onro® laat licht en lucht binnen. Hier gaan rolluiken en zonwering perfect samen. Vanaf 23 graden zonnestand laat s_onro® geen zonnestralen binnenkomen. Wil men verduistering, laat men



s_onro® volledig naar beneden lopen. Wil men het contact met buiten behouden laat men s_onro® iets omhooglopen en bepaald zo de gewenste lichtinval.



Afhankelijk van het type lamellen heeft men keuze uit 19 kleuren. (geldt niet voor s_onro).





NIEUW

zipSCREEN®

Een krachtpatser op het gebied zonwering is het ROMA zipSCREEN. Deze raamzonwering reflecteert voor een groot gedeelte de zonnestralen, voorkomt inkijk, laat licht in de ruimte en heeft van binnen naar buiten een perfect doorzicht. Het screendoek wordt

door een rits-systeem gevoerd in de geleiding. De maximale hoogte is 6 mtr. en de maximale breedte is ook 6 mtr. (max. totaal oppervlakte is 18 m²). Het zipSCREEN is altijd voorzien van een motor die zorgt voor optimaal bedieningsgemak.



Vierkante zipSCREEN kast



Vierkante zipSCREEN kast die ingestukt kan worden



Het zipSCREEN is verkrijgbaar in 3 kastmaten in ronde of vierkante vorm. Het zonweringdoek wordt opgeborgen in een gesloten kassetesysteem.



reddot design award
winner 2009

Een schitterend design:
zipSCREEN



sand



grau-kohle



leinen



kohlefarben



weiß/sand

De vijf standaardkleuren uit het snelleverprogramma.



In totaal zijn er meer dan 140 kleuren voor het zipSCREEN mogelijk.



Kast, geleiders en onderlijst zijn in meer dan 330 aantrekkelijke tinten leverbaar.





Automatische aluminium garagedeuren

Hier ontstaat een geheel nieuw „garagegevoel“: hoogwaardig ingesloten aluminium constructie, met de modernste aandrijftechniek.

De deuren zijn uitsluitend met motoraandrijving en een automatische afslag voor het geval deze op een hindernis loopt. Overtuig uzelf van het optische minimalisme en de intelligente besturingsystemen.

Laagplafonddeur
GECCO



Laagplafonddeur
SILENTO.2



Het deurpantser loopt horizontaal door een onderhoudsvrije geleiding. Standarduitvoering: geïntegreerde verlichting in de besturing van de GECCO en in de motorkop bij de SILENTO.2.



Vanwege de smalle geleidingen is de GECCO een echt ruimtewonder: Ideaal voor renovatie resp. als extra voorziening en vooral wanneer het krap wordt.



Foto boven: geen probleem, wanneer er weinig plaats is voor de garage.

Foto midden: met een codeschakelaar kunt u de sleutel van de garagedeur thuis laten.

Foto onder: SILENTO.2 is ook verkrijgbaar met solar of alleen accu aandrijving voor garages zonder stroom.





Automatische aluminium garagedeuren

Hoogwaarde aluminium garage roldeur, gecombineerd met de modernste aandrijftechniek en een knappe uitstraling. Geen storende verenpakketten maar alles netjes weggewerkt in cassette.

Nieuw bij ROLENTO is, dat alle bekabeling reeds is voorberekt. Hierdoor is een snelle en probleemloze montage gegarandeerd.

ROMA garage deur
ROLENTO®



ROMA roldeuren
E-serie (afbeelding)
en F-serie



ROMA rolhekken
PROTEGO

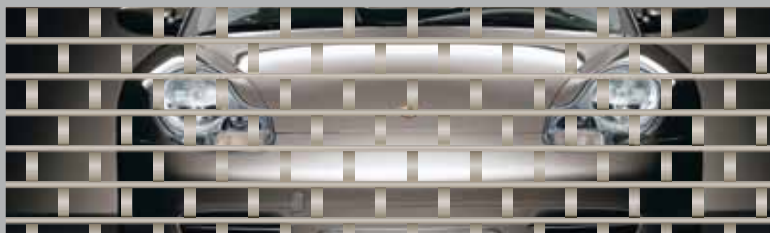

Voor het eerst bij de ROLENTO een geïntegreerde, automatische binnenverlichting voor roldeuren. Deze kan, indien gewenst, ook separaat met een afstandsbediening worden ingeschakeld.



Dit heeft alleen de ROLENTO: de geleiders zijn gedeeld, zodat de kabels onzichtbaar en beschermd zijn weggewerkt.



Foto boven: bij stroomuitval kan de deur eenvoudig worden geopend middels de geïntegreerde noodbediening.

Foto midden: automatische stop d.m.v. hindernisherkenning.

Foto onder: optilbeveiliging verhindert inbraakpogingen.



Opbouwrolluiken
Schuine rolluiken
TRENDO
Opbouw Raffstoren



Kastmaat	A x B		PENTO	QUADRO	TRENDO (PENTO)	TRENDO (QUADRO)	INTEGO (PENTO)	INTEGO (QUADRO)	RS
	.P	.XP							
	A x B	A x B							
90	92 x 91	-	●	○	○	○	○	○	○
100	103 x 103	-	●	○	○	○	○	○	○
125	128 x 128	-	●	○	○	○	○	○	○
138	140 x 140	140 x 160	●	●	●	●	●	●	○
150	153 x 153	153 x 173	●	○	●	○	●	○	○
165	169 x 169	169 x 189	●	●	●	●	●	●	●
185	185 x 185	185 x 205	●	●	●	●	●	●	●
205	208 x 208	208 x 228	●	○	●	○	○	○	○

- XP- en P-systeem
- alleen P-Systeme
- niet leverbaar

Kastmaat	A x B		RONDO	RONDO RS	TRENDO (RONDO)
	.P	.XP			
	A x B	A x B			
100	103 x 59	-	●	○	○
138	140 x 79	140 x 99	●	○	●
165	169 x 94	169 x 114	●	●	●
185	185 x 102	185 x 122	●	●	●
205	208 x 113	208 x 133	●	○	●

Inbouwrolluiken
Inbouw Raffstoren



Kastmaat	A x B		KARO	RA.2	PURO	PURO.XR + XR-RS
	A x B	A x B				
150	163 x 180	220	○	●	○	○
180	193 x 210	270/250	○	●	○	○
210	220 x 213	270	○	○	●	○
210	223 x 240	280	●	●	○	○
240	251 x 244	340	○	○	●	○
250	263 x 240		●	○	○	○
300/250	250 x 300		○	○	●	○
300	300 x 300		○	○	●	●
360	300 x 365		○	○	●	●

- leverbaar
- net leverbaar

Speciaalkleuren en folieringen
voor kast en geleiders bij KARO
en RA.2



Opties voor rolluiken
en Raffstoren



Individuele mogelijkheden	Opbouwrolluiken geëxtrudeerd	Opbouwrolluiken gerolvormd	INTEGO gerolvormd	TRENDO	Opbouw Raffstoren	KARO	RA.2	PURO / PURO.XR
Integreerbaar hor*	●	●	●	○	●	●	○	●
Integreerbaar screen (textiele zonwering)*	●	●	●	○	●	○	○	○
Solar-aandrijving*	●	○	○	○	○	○	○	○
Veiligheidspakket	●	○	●	○	○	○	○	○
Funky-afstandsbediening	●	●	●	○	○	○	○	○
Design-onderlijst	●	●	●	○	○	○	○	○
Rolluikprofiel ALUMINO 52	●	●	●	○	○	○	○	○
Gelaste hoek	●	○	○	○	○	○	○	○

- leverbaar
- net leverbaar

* speciale uitvoering alleen bij XP-serie

Combinaties van speciale uitvoering zijn niet altijd mogelijk

Screen doekkleuren



Hoogwaardig Polyester
doek, waterafstotend,
vorstvast en hittebestendig.

Technische gegevens

Systeem met geleiders



Systeem met staaldraadgeleiding



Vrijdragend systeem





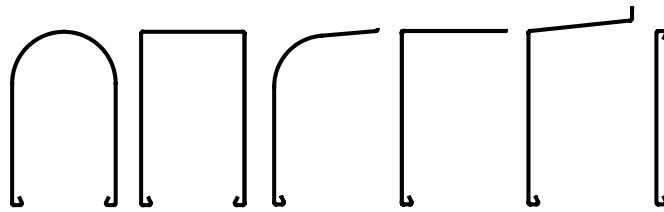



Koofvormen



Koofhoogten

De hoogte van het lamellenpakket en de daarbij horende koofhoogte is afhankelijk van de raamhoogte. Elke standaard buitenjaloerie (ALUSTORE) wordt op maat voor u gemaakt.

Toepassingsmogelijkheden lamellen

Systeem	Opbouw	Inbouw	Staal-draad-geleiding	Geleiders	Vrijdragend
ALUSTORE.DBL 85 	-	+	+	+	+
ALUSTORE.DBL 70 	+	+	+	+	+
ALUSTORE.GL 80 	+	+	+	+	+
ALUSTORE.GL 60 	-	-	+	+	+
ALUSTORE.FL 100 	-	-	+	+	+
ALUSTORE.FL 80 	+	+	+	+	+
ALUSTORE.FL 60 	-	-	+	+	+

Lamelkleuren

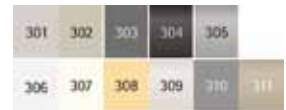

- 301. Lichtgrau (RAL 7035)
- 302. Achatgrau (RAL 7038)*
- 303. Graualuminium (RAL 9007)*
- 304. Anthrazitgrau (RAL 7016)*
- 305. DB703 (DB 703)*
- 306. Verkehrsweiß (RAL 9016)
- 307. Reinweiß (RAL 9010)*
- 308. Perlweiß (RAL 1013)*
- 309. Cremeweiß (RAL 9001)*
- 310. Weißaluminium (RAL 9006)
- 311. Beige (beige)*

* Deze kleuren zijn bij de ALUSTORE.GL 60, .FL 60 en .FL 100 niet mogelijk.

Aanwijzing kleurafstemming: Tex-banden zoals ladderkoord zijn behalve in zwart ook verkrijgbaar in grijs.

Aanwijzing kleuren: De Raffstore-lamelkleuren onderscheiden zich over het algemeen, door glansgraad en structuur, van de rolluik-lamellen.

Geringe afwijkingen zijn mogelijk, zelfs bij identieke RAL-nummers.



Dakraamrolluik WERSO



Beschermkap	●	●	●	●	●	●
Zijdeel				●		
Kap	●	●	●	●	●	●
Geleiders	●	●	●	●	●	●
Pantser	●	●	●		●	
Afsluitkap	●	●	●	●	●	●
Hoekstuk	●	●	●	●	●	●
	Reingrau VELUX	Achatgrau VELUX	Graubraun ROTO	Schwarz	Silber	ROMA Color- Collection

- Standaardkleur
- Speciaalkleur in RAL mogelijk

VELUX
Type-aanduiding



ROTO
Type-aanduiding



WERSO® is een geregistreerde merknaam van ROMA Rollladesysteme GmbH
 VELUX® is een geregistreerde merknaam van VELUX Deutschland GmbH
 ROTO® is een geregistreerde merknaam van Roto Frank AG

TERMO Thermo-inzetrolluik



TERMO.F kastmaat 205

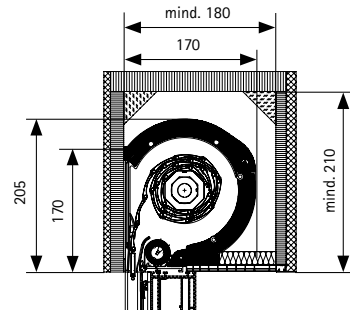

TERMO.F kastmaat 230

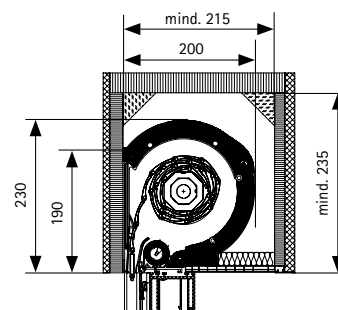

TERMO.R kastmaat 195

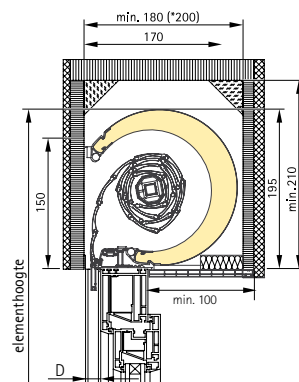

TERMO.R kastmaat 220

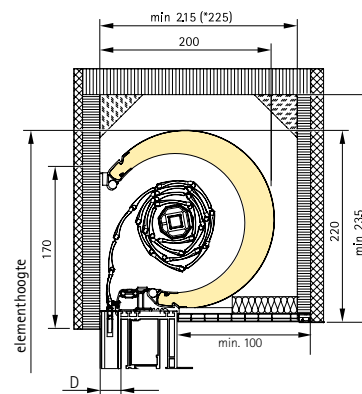



Maximale oppervlakte: ≤ 18 m²

Minimale elementhoogte: 800 mm
Maximale elementhoogte: 6000 mm

Minimale elementbreedte: 800 mm
Maximale elementbreedte: 6000 mm

85 kast**

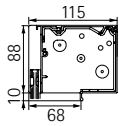
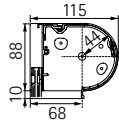

110 kast

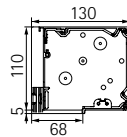
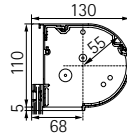

130 kast

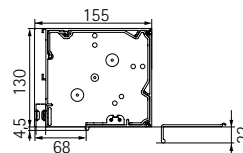
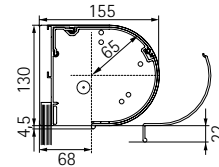

* leverbaar vanaf 04/2010

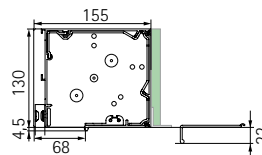
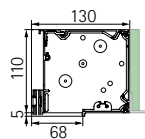

Maten in mm

Laagplafonddeuren:
GECCO
SILENTO.2
SILENTO.2 TSA

Roldeuren:
ROLENTO
E-Serie
F-Serie

Rolhekken:
PROTEGO B
PROTEGO F

	GECCO	SILENTO.2	SILENTO.2 TSA	Roldeur ROLENTO	Roldeur E-Serie	Roldeur F-Serie	PROTEGO B	PROTEGO F
Bediening								
Motorbediening	●	●	●	●	●	●	●	●
Afstandbediening	●	●	●	●	●	●	●	●
Sleutelschakelaar	●	●	●	●	●	●	●	●
Codeschakelaar	●	●	●	●	●	●	●	●
Funk-codeschakelaar	●	○	○	●	●	●	●	●
Veiligheid								
Aanvriesbeveiliging	●	●	●	○	○	○	○	○
Elektrische onderlijstbeveiliging	○	○	○	●	●	●	●	●
Noodhandbediening	●	●	●	●	●	●	●	●
INB geïntegreerde noodhandbediening	○	○	○	●	○	○	●	○
HST-optilbeveiliging	○	○	○	●	●	●	○	○
Techniek								
TopSlide-concept	○	●	●	○	○	○	○	○
QuattroStar-rollenset	○	●	●	○	○	○	○	○
DuoBalance-systeem	○	●	●	○	○	○	○	○
Geluidsarme ophanging	○	○	○	●	○	●	●	●
Aanrolsysteem	○	○	○	●	○	●	●	●
Afrolbeveiliging	○	○	○	●	●	●	●	●
Kleuren deurconstructie								
volgens ColorCollectie	●	●	●	●	●	●	●	●

- Standaard uitvoering
- leverbaar als speciale uitvoering
- niet leverbaar

Deurprofielen



Van links naar rechts:
deurprofiel ALUMINO 77, zichtlamel,
ventilatielamel en design-lamel



De deurprofielen zijn er in 65 mooie
kleuren en folie's.



Met kleurige lamellen of zichtlamellen
kan men een eigen accent creëren.



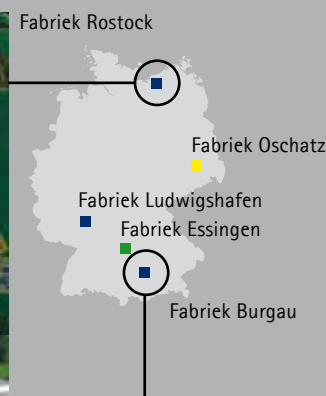

Jong, transparant en innovatief: zo presenteert zich de in 1980 opgerichte onderneming ROMA. Heden marktleider in het produceren van complete rolluiken. Men trekt regelmatig de aandacht in verband met nieuwe ontwikkelingen op het gebied van rolluiken en garagedeuren, bijvoorbeeld het eerste geëxtrudeerd rolluik RONDO®, het rolluik voor schuine ramen TRENDO®, de multifunctionele opbouw-rolluiksystemen KARO® en PURO®, het thermo-inzetrolluik voor modernisering TERMO® en de eerste roldeur met geluidsarme ophanging van de motor-as. Sinds 2004 in het programma: Raffstore als opbouw- en inbouwelement. Als wereldnieuws presenteerde ROMA in 2006 het eerste dakraamrolluik met kantelbare lamel. Bij WERSO kunnen de lamellen tot 40° gekanteld worden. Dat maakt een optimale bescherming tegen de zon mogelijk onder het dak met toch vrij uitzicht naar buiten. Begin 2009 werd de productenreeks uitgebreid met het Raffstore-gevelsysteem en screens.

www.romabenelux.nl



Made in Germany

© 2009 ROMA Rollladesysteme GmbH, Stand 01/2010. 60000000
ROMA, RONDO, PENTO, QUADRO, INTEGO, TRENDO, TERMO, PURO, KARO, WERSO, ALUMINO, SILENTO,
GECCO, funky, genio sind eingetragene Warenzeichen der ROMA Rollladesysteme GmbH, Burgau.
Niet aansprakelijk voor drukfouten. Kleurafwijkingen zijn druktechnisch mogelijk. Tekst en beelden kunnen
speciale uitvoeringen betreffen die niet tot het standaard leverpakket behoren.

